

EXERFIT

BRUKSANVISNING **for** **Exerfit 680**

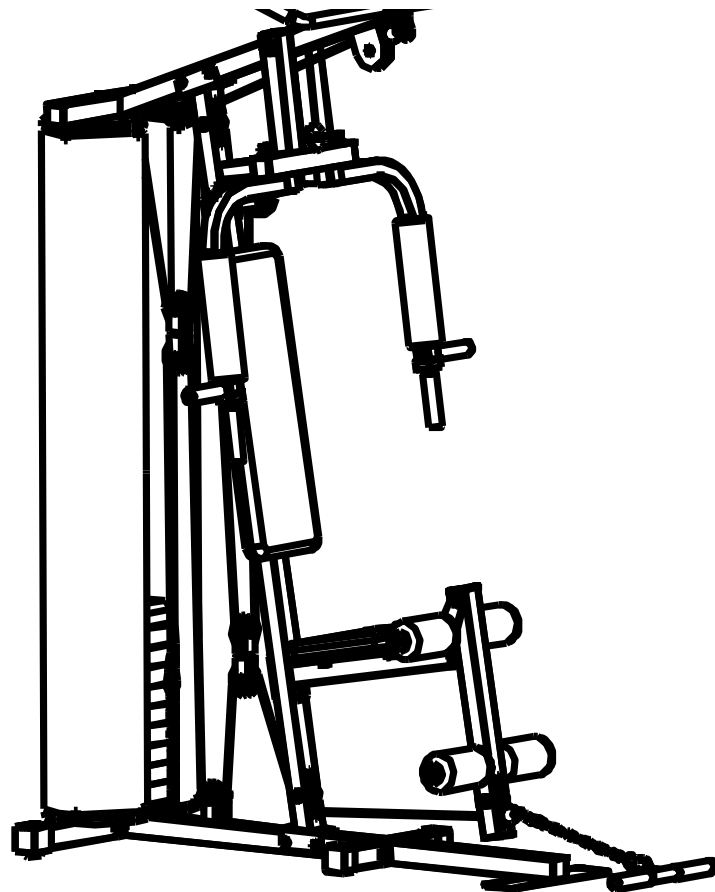









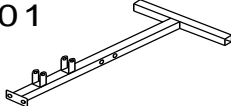
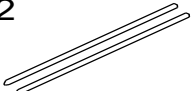

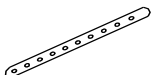
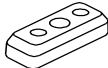
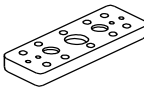

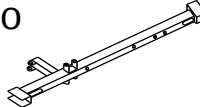
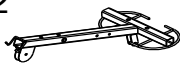
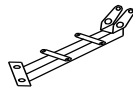
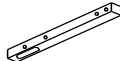
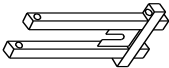
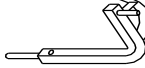
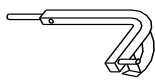
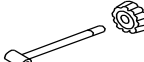

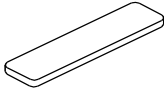



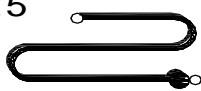
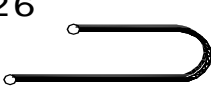



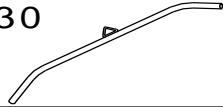

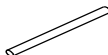









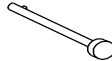

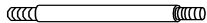



















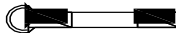

BUILT FOR HEALTH

INNEHÅLL

MONTERING	3
LISTA ÖVER DELAR	4
SPRÅNGSKISS	14
VIKTIGT BETRÄFFANDE SERVICE	15
BESTÄLLNING AV RESERVDELAR:	15

MONTERING

01 	02 	03 	05 	06 
08 	09 	10 	12 	13 
14 	15 	16 	17 	18 
19 	20 	21 	22 	23 
24 	25 	26 	27 	28 
29 	30 	31 	32 	33 
35 	36 	37 	38 	39 
40 	41 	42 	43 	44 
45 	46 	47  ∅ 10 × 56mm	48  M10 × 45mm	49  M12 × 75mm
51  M10	52  M8 × 40mm	53  M10 × 70mm	54  M10 × 20mm	55  ∅ 46 × ∅ 13 × 2.5T
57  M8 × 65mm	59  M8 × 15mm	60  M12	61  M16	62  M10 × 35mm
63  M10	64  M8	65  M16	66  M12	68  M10
69  M8	71 	73 	74 	75 
76  ∅ 30 × ∅ 10.3 × 1.8T	77  M10 × 65mm	78 	79 	80 
81 	82 	83 		

LISTA ÖVER DELAR

DEL NO:	BESKRIVNING	ANT	DEL NO:	BESKRIVNING	ANT
01	HUVUDBAS	1	59	M8*15 mm SEXKANTSBULT	4
02	GUIDESTAG	2	60	M12 NYLONMUTTER	1
03	BAKRE BAS	1	61	M16 NYLONMUTTER	4
05	VÄLJARAXEL	1	62	M10* 35mm	2
06	TOPPLATTA	1	63	M10 NYLONMUTTER	26
08	VIKTER	9	64	M8 NYLONMUTTER	2
09	GUMMIRING	2	65	M16 BRICKA	4
10	VERTIKAL STÅNG	1	66	M12 BRICKA	2
12	ÖVRE KORSSTÅNG	1	68	M10 BRICKA	58
13	SÄTESENHET	1	69	M8 BRICKA	10
14	BENFÖRLÄNGNING/ARMBÖJSTÅNG	1	71	OLJEBUSSNING	4
15	TRYCKSTÅNG	1	73	ANKELREM	1
16	VÄNSTER PEC DEC-ARM	1	74	FYRKANTIG HÄTTA Ø26x□ 38 mm	2
17	HÖGER PEC DEC-ARM	1	75	BUFFERT 40x 40 mm	2
18	TRYCKSPRINT	1	76	YD 30 mm*ID 10,3 mm*1,8T BRICKA	1
19	SÄTE	1	77	M10*65 mm SEXKANTSBULT	2
20	RYGGSTÖD	1	78	FRONTBAS	1
21	TRISSTALJA	2	79	50 MM FYRKANTIG YTTRE	2
22	FLYTANDE TRISSTALJA (A)	1	80	ÄNDHÄTTA	1
23	FLYTANDE TRISSTALJA (B)	1	81	ÄNDHÄTTA TILL VÄLJARAXEL	2
24	VAJER 2 370 mm	1	82	SKYDDSNÄT	16
25	VAJER 4 030 mm	1	83	BAND	4
26	VAJER 2 720 mm	1		AXEL AV U-TYP	
27	KEDJA	2			
28	PEC DEC-DYNA	2			
29	BENFÖRLÄNGNING/BÖJDYNA	4			
30	HORISONTELL STÅNG	1			
31	BÖJSTÅNG	1			
32	DYNHÅLLARE	2			
33	TRISSA	12			
35	KEDJEKROK	4			
36	HANDGREPP 127 mm	8			
37	GUMMIBUFFERT	1			
38	1" RUND BUSSNING	1			
39	PLASTBUSSNING	6			
40	1" RUND ÄNDHÄTTA	4			
41	50 MM FYRKANTIG ÄNDHÄTTA	11			
42	GUMMIÄNDHÄTTA	2			
43	HANDTAGSRÖR	2			
44	VIKTSPRINT	1			
45	38 MM FYRKANTIG ÄNDHÄTTA	2			
46	TRYCKSTÅNGSAXEL	1			
47	SNABBSPRINT	1			
48	M10*45 mm SEXKANTSBULT	9			
49	M12*75 mm SEXKANTSBULT	1			
51	M10 MUTTER	2			
52	M8*40 mm SEXKANTSBULT	2			
53	M10*70 mm SEXKANTSBULT	13			
54	M10*20 mm SEXKANTSBULT	6			
55	YD 48 mm*ID 13 mm BRICKA	1			
57	M8*65 mm SEXKANTSBULT	2			

STEG 01

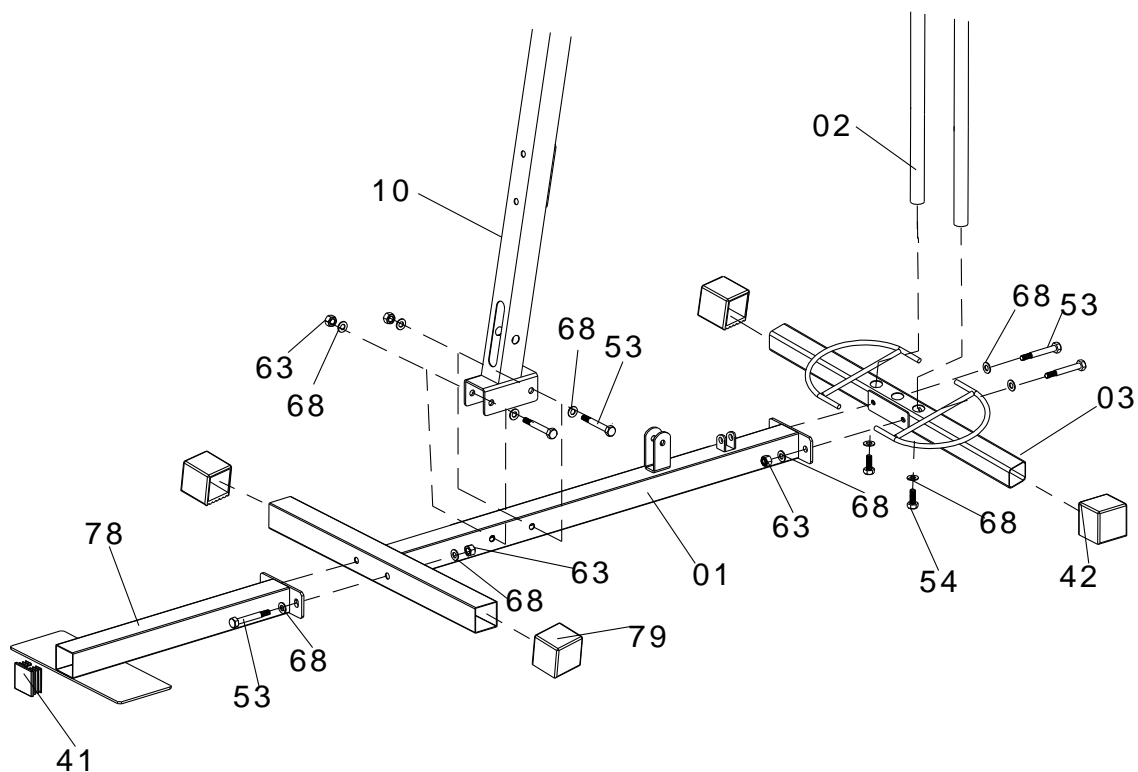

1. Anslut guidestången (02) till den bakre basen (03) med 2xM10x20-sexkantsbultar (54) och 2xM10-brickor (68).
2. Anslut den bakre basen (03) till huvudbasen (01) med 2xM10x70-sexkantsbultar (53), 4xM10-brickor (68) och 2xM10-nylonmuttrar (63).
3. Anslut den främre basen (78) till huvudbasen (01) med 2xM10x70-sexkantsbultar (53), 4xM10-brickor (68) och 2xM10-nylonmuttrar (63).
4. Anslut den vertikala stången (10) till huvudbasen (01) med 2xM10x70-sexkantsbultar (53), 4xM10-brickor (68) och 2xM10-nylonmuttrar (63).

STEG 02

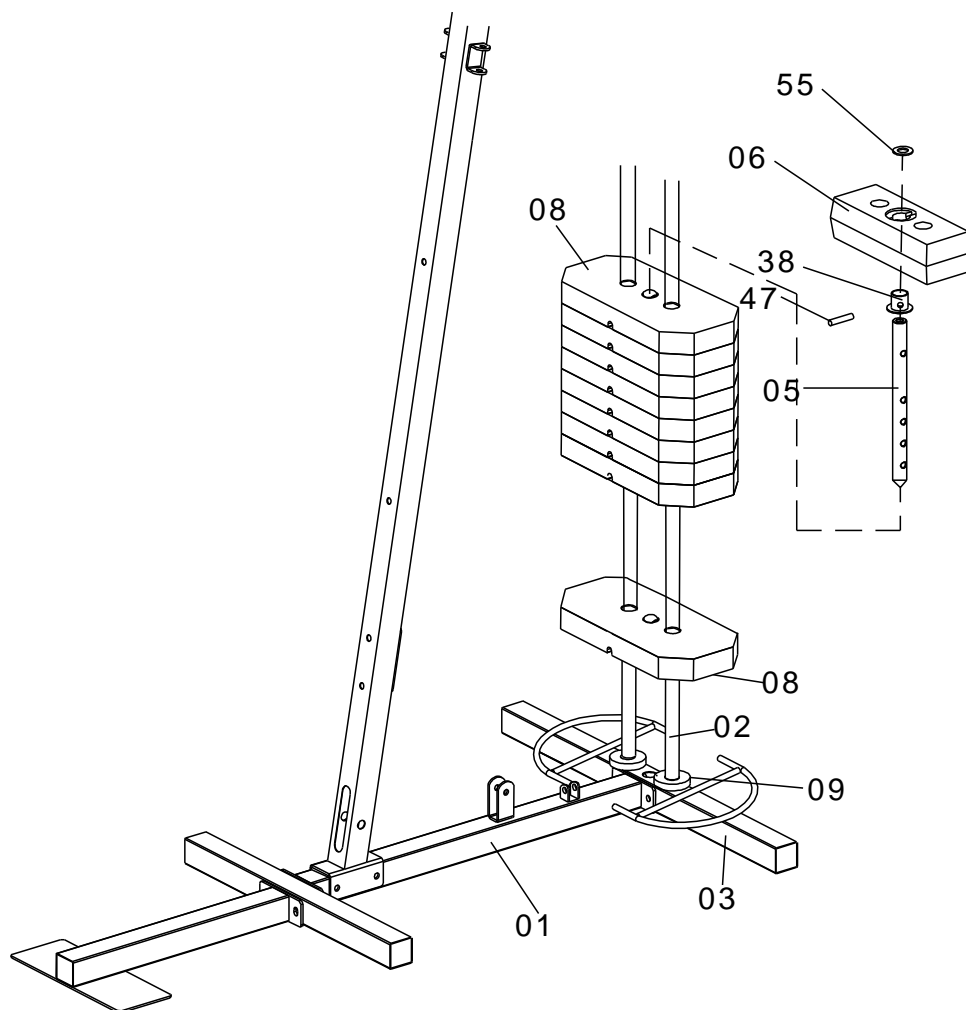

1. För på de 2 gummiringarna (09) på guidestagen (02) och sätt därefter på de 9 vikterna (08).
2. Ta fram väljaraxeln (05) och montera 1" rund bussning (38) och snabbsprint (47) enligt bild,.. Låt topplattan (06) glida på guidestaget (02) och positionera väljaraxeln (05) rätt. Placera topplattan (06) ovanpå vikterna (08).

STEG 03

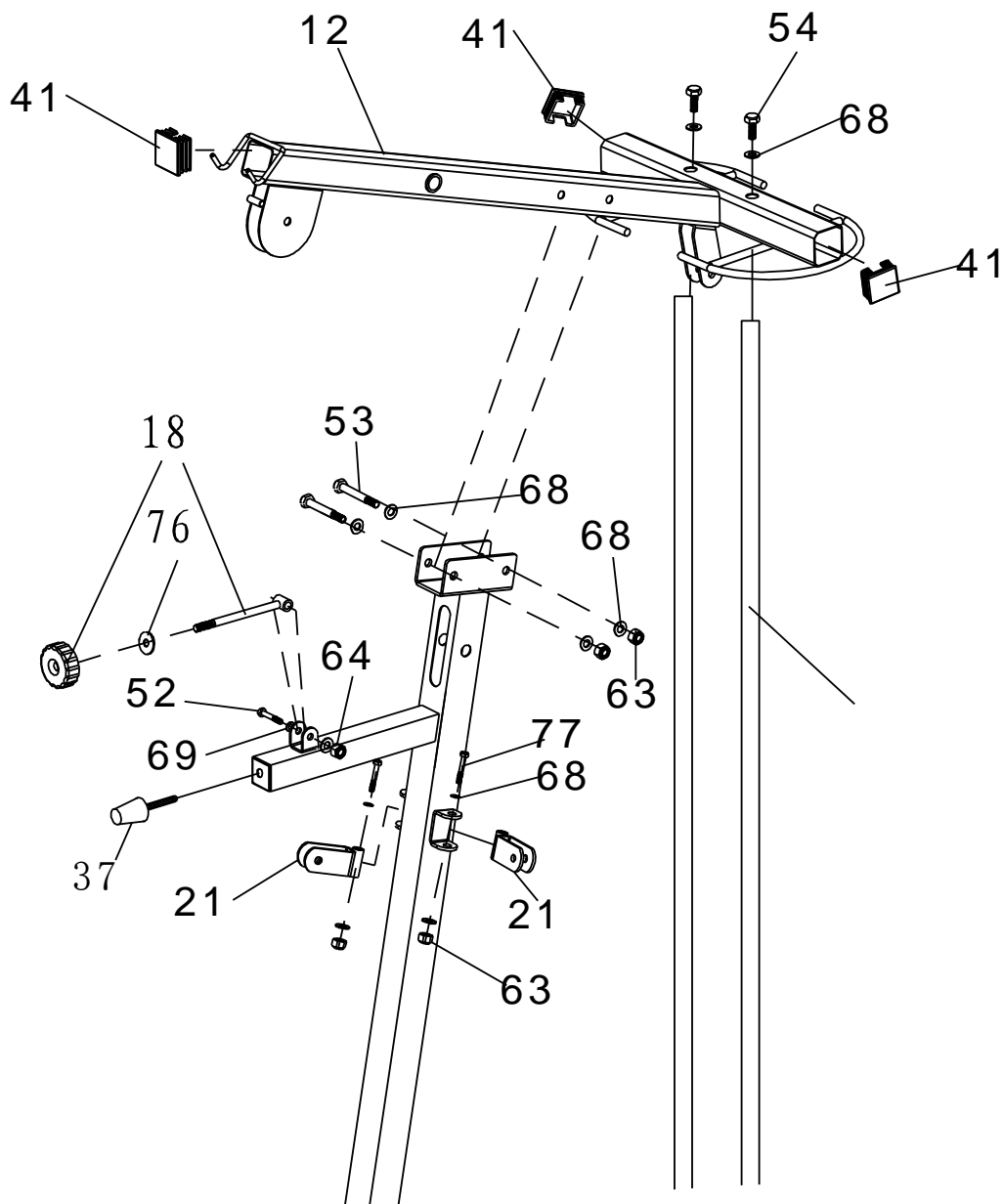

1. Sätt 50 mm fyrkantiga hättor (41) på båda ändar av den övre korsstången (12).
2. Anslut den övre korsstången (12) till den vertikala stången (10) ovanifrån, och anslut guidestagen (02) till den övre korsstången (12) med 2xM1*20 mm-sexkantsbultar (54), 2xM10x70 mm-sexkantsbultar (53), 6xM10-brickor (68) och 2xM10-muttrar (63).
3. Anslut gummibufferten (37) till den vertikala stången (10).
4. Anslut trisstäljan (21) till den vertikala stången (01) med 2xM10x65-sexkantsbultar (77), 4xM10-brickor (68) och 2xM10-nylonmuttrar (63).
5. Installera trycksprinten (18), YD 30 mm*ID 10,3 mm*1,8T-brickan (76) till den vertikala stången (10) med M8*40 mm-sexkantsbultar (52), 2xM8-bricka (69) och M8-nylonmutter (64).

STEG 04

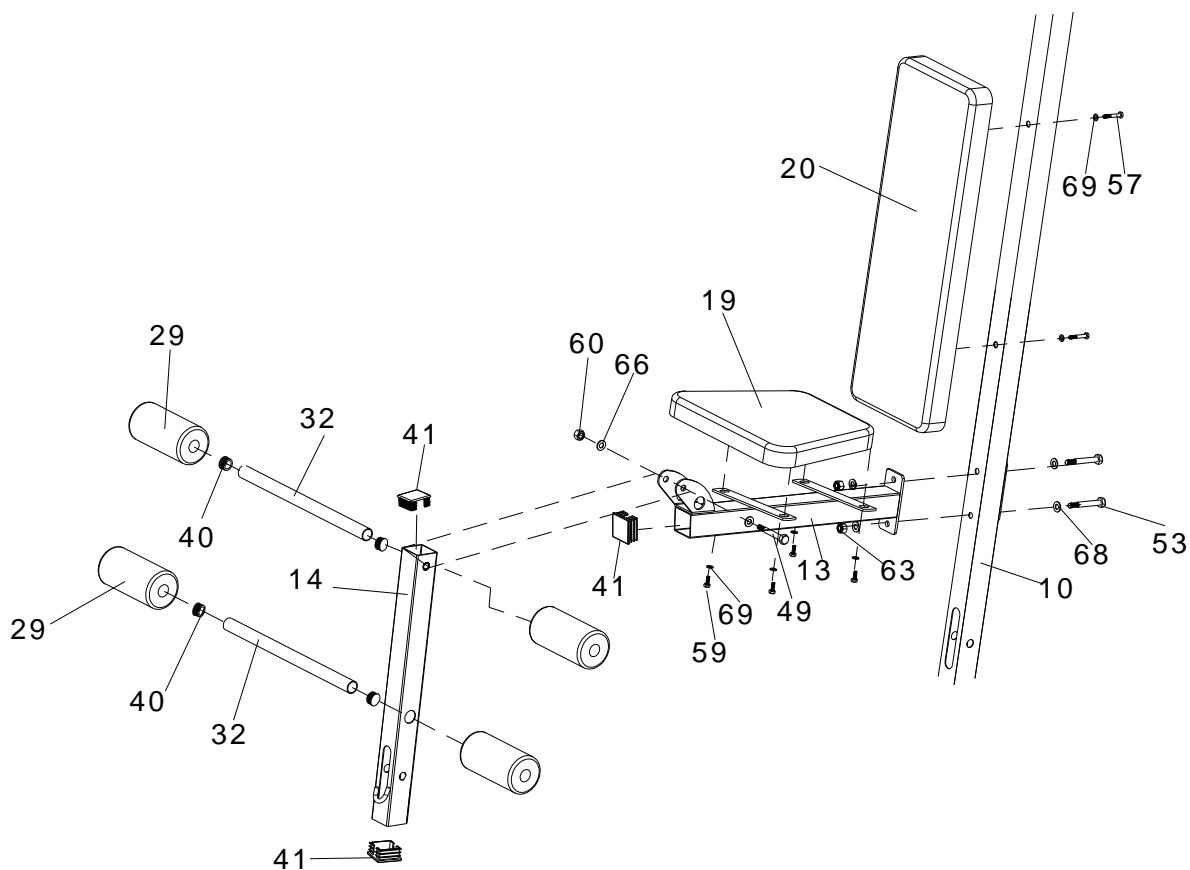

1. Sätt 50 mm fyrkantiga hättor (41) på båda ändar av benförlängning/armböjstång (14).
2. Anslut sätesenheten (13) till den vertikala stången (10) med bultar (53), muttrar (63) och bricka (68) enligt bild.
3. Anslut benförlängning/armböjstång (14) till sätesenheten (13).
4. Anslut ryggstödet (20) till den vertikala stången (10) enligt bild.
5. Anslut ryggstödet (19) till sätesenheten (13) enligt bild.
6. Låt dynhållarna (32) glida in i motsvarande hål.
7. För på benförlängning/böjdynor (29) på dynhållarna (32).
8. Placera 1" runda hättor (40) i dynhållarna (32).

STEG 05

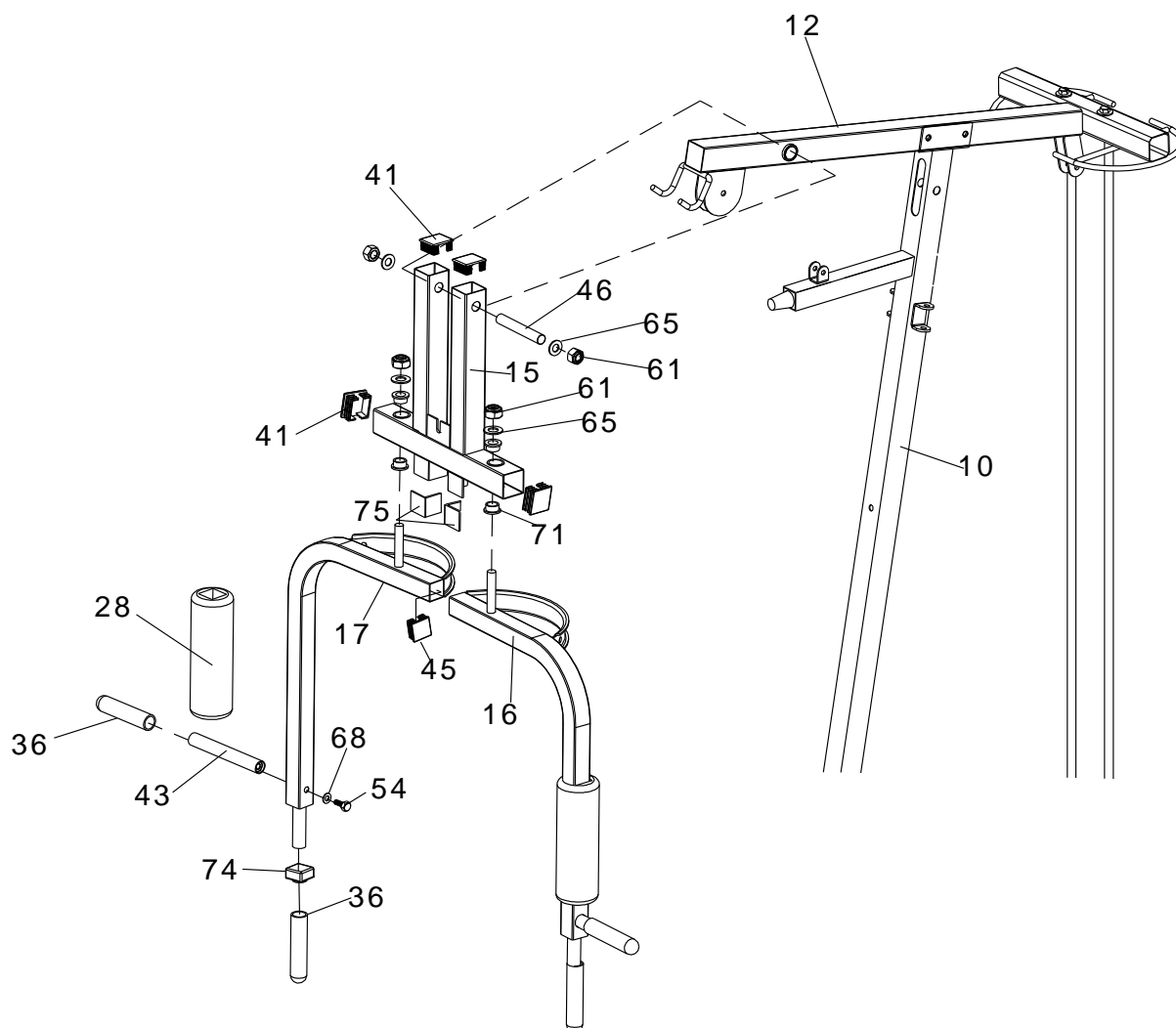

1. Anslut tryckstången (15) till den övre korsstången (12) med tryckstångsaxel (46), bricka (65) och bult (61) enligt bild.
2. Anslut Pec Dec-dynor (28) och låt handgreppen (36) glida på Pec Dec-armen (16 & 17).
3. Anslut handtagsrör (43) och handgrepp (36) till Pec Dec-armen (16 & 17) med bultar (54) och brickor (68) enligt bild.
4. Installera Pec Dec-armen (16 & 17) på tryckstången (15) med brickor (65) och nylonmuttrar (61) enligt bild.

STEG 06

VAJERMONTERING

1. BÖRJA MED DEN ÖVRE LÅNGA VAJERN 2370 mm (24)
BÖRJA MED ATT GÄNGA VAJERÄNDEN UTAN KULA ÖVER TRISSA NR.1, ÖVER TRISSA NR. 2, NERÅT OCH RUNT TRISSA NR. 3 I FLYTANDE TRISSTALJA, UPPÅT OCH ÖVER TRISSA NR. 4 OCH NERÅT OCH ANSLUT TILL VIKTERNA MED M12-BULT & BRICKA (55) ENLIGT BILD.
2. BÖRJA MED DEN NEDRE MEDELSTORA VAJERN 4 030mm (25).
BÖRJA MED ATT GÄNGA VAJERÄNDEN UTAN KULA UNDER TRISSA NR. 5, UNDER TRISSA NR. 6, UPPÅT OCH RUNT TRISSA NR. 7, I FLYTANDE TRISSBLOCK, NERÅT OCH UNDER TRISSA NR. 8, UPPÅT OCH RUNT TRISSA NR. 7 I FLYTANDE TRISSBLOCK, NERÅT OCH UNDER TRISSA NR. 8, UPPÅT OCH RUNT TRISSA NR. 9, I FLYTANDE TRISSBLOCK, NERÅT OCH MED KROK, KEDJA FAST VAJERÄNDEN.
3. ANSLUTA PEC DEC-VAJER 2720 mm (26)
FÖR ENA ÄNDEN AV PEC DEC-VAJER OCH FÄST MED BULT TILL PEC DEC-ARMEN ENLIGT BILD PÅ PEC DEC-ENHETEN. ANVÄND M10*35 mm SEXKANTSBULT (62), M10-MUTTER (51), M10-BRICKA (68) & M10-NYLONMUTTER (63) FÖR ATT FÄSTA VAJERN VID ENHETEN. GÄNGA DÄREFTER DEN ANDRA VAJERÄNDEN ÖVER TRISSA NR.10, NERÅT OCH RUNT TRISSA NR.11 I PEC DEC-TRISSTALJA (22) UPPÅT & ÖVER TRISSA NR.12 & FÄST MED BULT VAJERN VID PEC DEC-ARMEN ENLIGT BILD PÅ PEC DEC-ENHETEN. ANVÄND M8*40 mm SEXKANTSBULT (52), M8-BRICKA (69) & M8-NYLONMUTTER (64) FÖR ATT FÄSTA VAJERN.

OBS! OM VAJRARNA INTE ÄR TILLRÄCKLIGT LÅNGA, ANVÄND DEN KORTA KEDJAN SOM EN FÖRLÄNGNING MED UPPHÄNGNINGSKROKEN SOM ANSLUTANDE DEL.

ANSLUT HANDGREPP 127 mm (36) TILL DEN HORISONTELLA STÅNGEN (30) OCH BÖJSTÅNGEN (31)

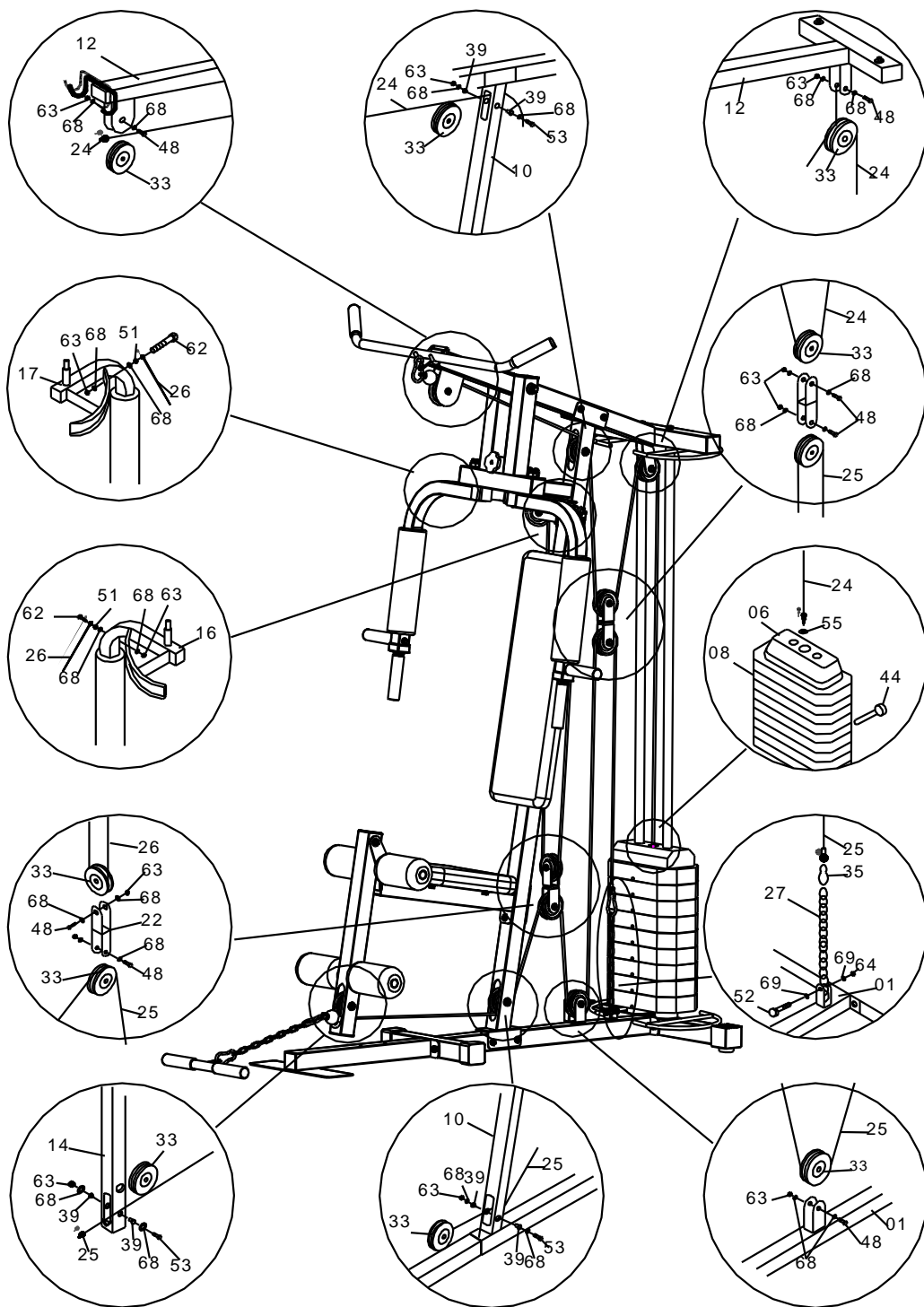

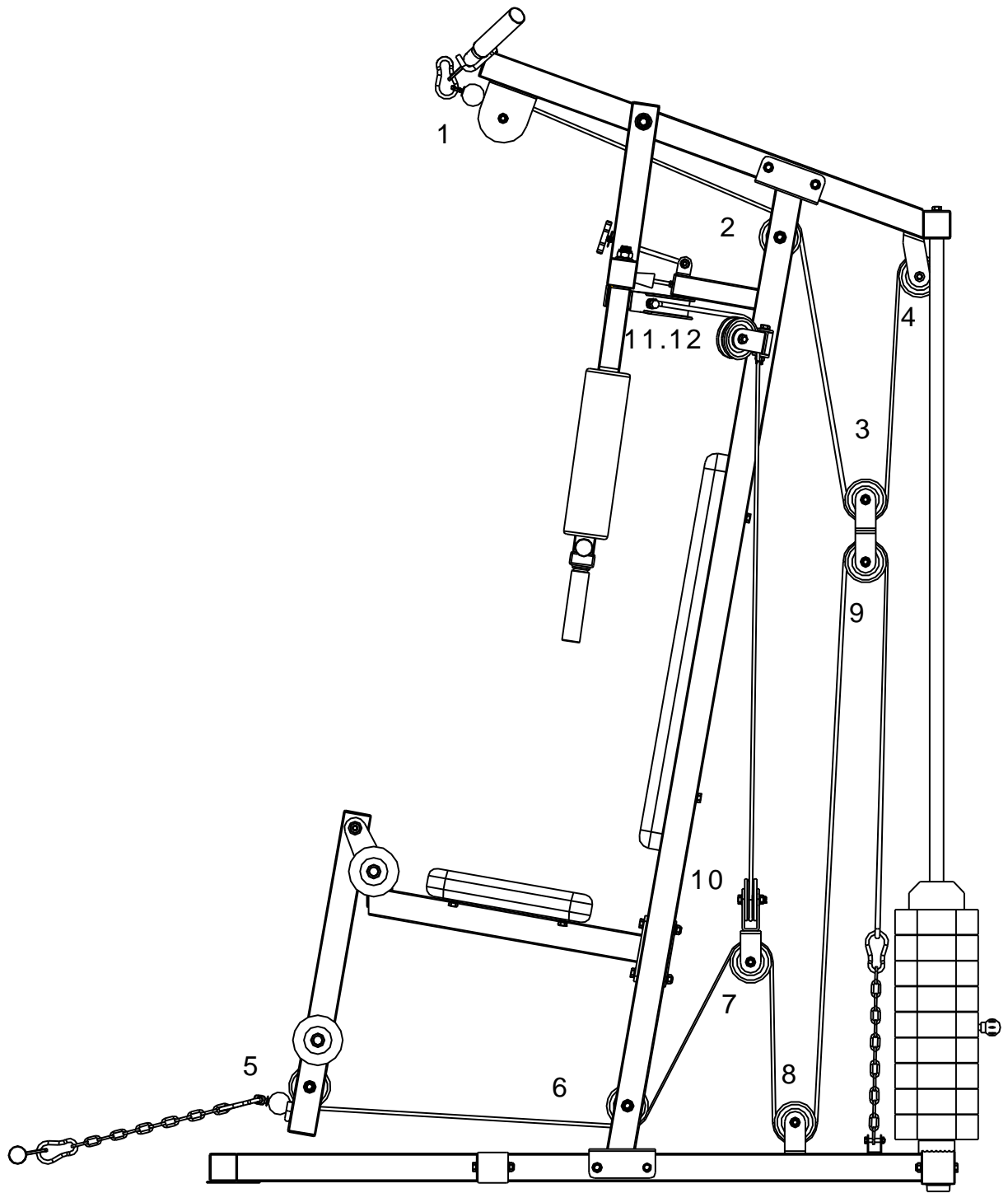

STEG 07

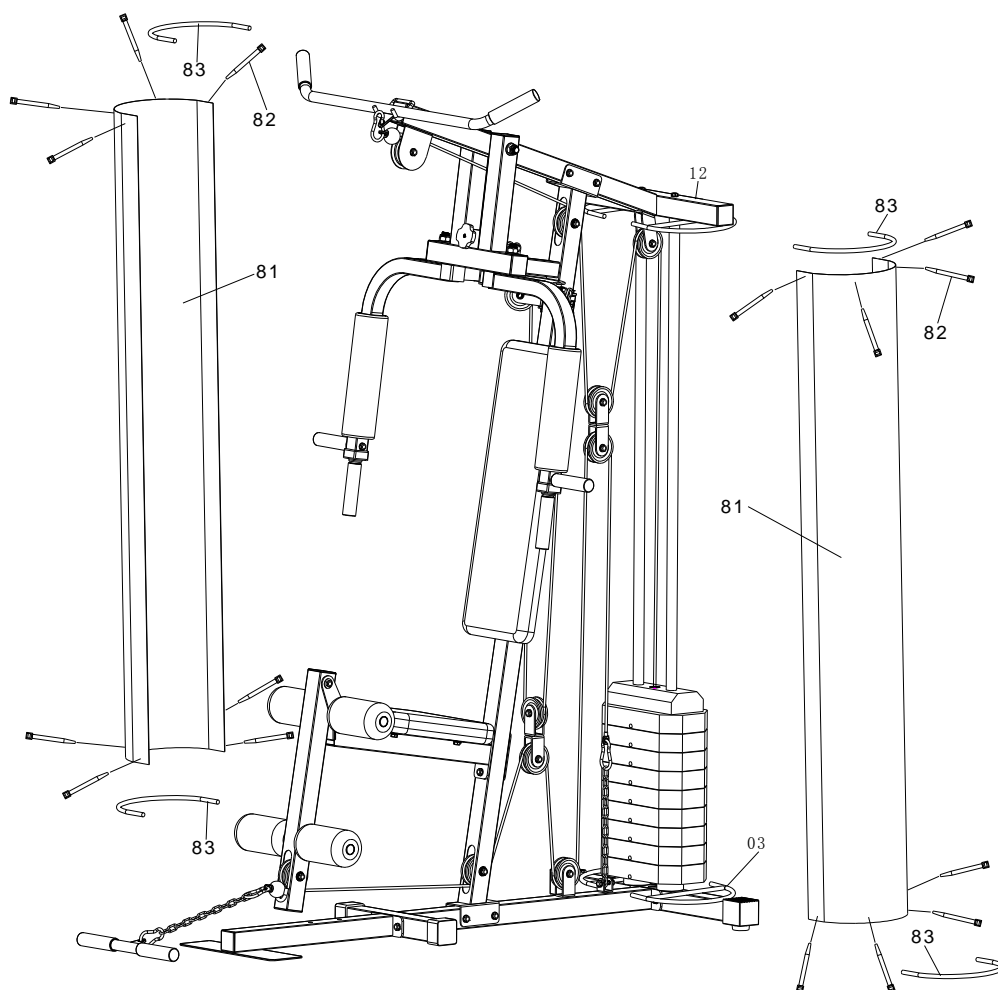

1. För in axeln av U-typ (83) både upptill och nertill på skydds nätet (81).
2. Fäst skydds nätet (81) på den bakre basen (03) och den övre korsstäng (12) med bandet (82) enligt bild.

SPRÄNGSKISS

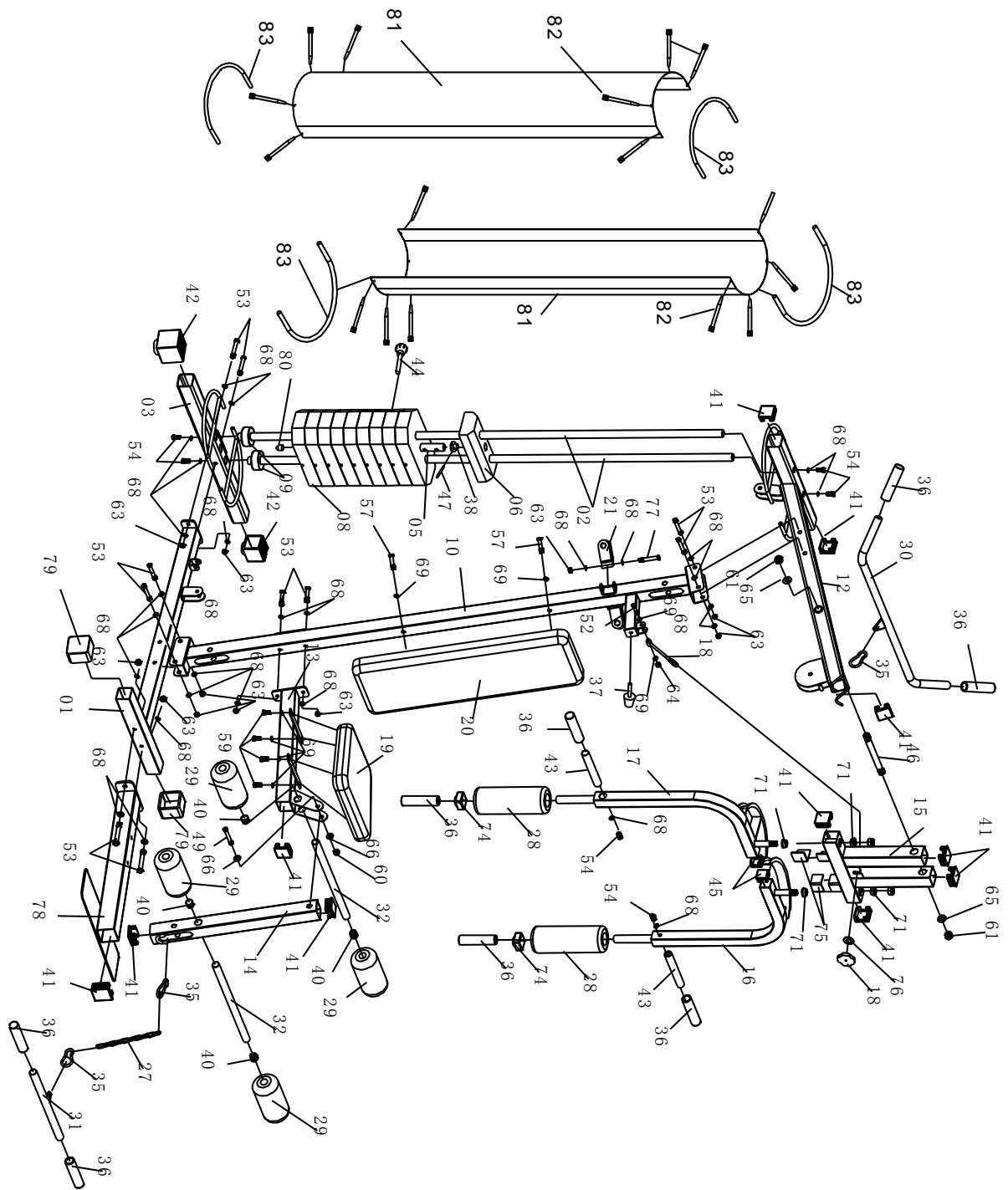

VIKTIGT BETRÄFFANDE SERVICE

Om det skulle uppstå andra problem av något slag, ber vi dig kontakta NF:s servicecenter. Här sitter det konsulter med speciell kompetens för att hjälpa dig med frågor som rör produkten, montering eller fel och brister. Du kan även gå till hemsidan www.exerfit.se. Här kommer det att finnas mycket information om produkterna.

VI VILL HELST ATT DU KONTAKTAR OSS INNAN DU EVENTUELLT GÅR TILLBAKA TILL BUTIKEN MED PRODUKTEN:

Kundtjänst: 036-452 53

När du kontaktar oss bör du ha denna bruksanvisning samt originalbruksanvisningen ("USER'S MANUAL") tillhands.

BESTÄLLNING AV RESERVDELAR:

Ring eller e-posta till:

Kundtjänst: 036-452 53

E-post: service@exerfit.se

När du beställer reservdelar är det viktigt att du uppger följande information:

- Träningsredskapets modellnummer
- Produktens namn
- Produktens serienummer
- Reservdelsnummer (finns i "USER'S MANUAL")
- Beskrivning av önskad reservdel, se sprängskissen i originalbruksanvisningen (Exploded Drawing i "USER'S MANUAL").